

DACHY BAWARII

BOGENER
DACHZIEGEL



INNOVO 12

NAJBARDZIEJ INNOWACYJNA DACHÓWKA W SWOJEJ KLASIE.
NIESPOTYKANE ZALETY PRZY RENOWACJACH.

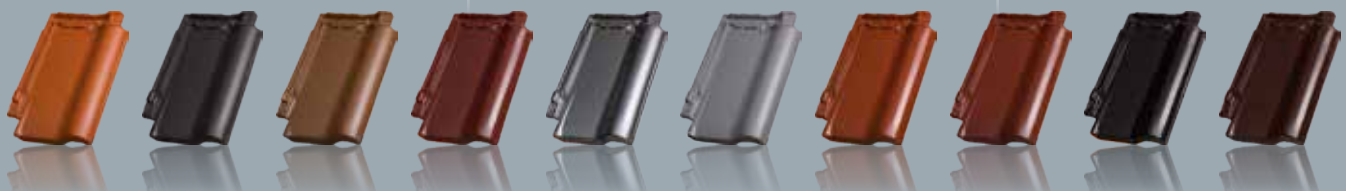

ORIGINAL Dachziegel

WWW.BOGEN.PL

WŁAŚCIWOŚCI - ZALETY

TOLERANCJA
ok. 30 mm



TOLERANCJA
ok. 8 mm

NAROŻNIK
CZTERODACHÓWKOWY
(POCZWÓRNE PRZYKRYCIE)

KĄT NACHYLENIA

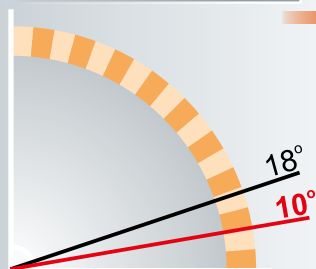

Nowa generacja naszych dachówek jest wspaniała w swojej formie.

Oferuje ogromne korzyści nie tylko w nowym budownictwie, lecz szczególnie podczas renowacji.

Zachwyca przez wiele przekonujących zalet dzięki którym układanie odbywa się o wiele sprawniej.

Powstała po ścisłych konsultacjach ze stowarzyszeniami Cieśli i Dekarzy.

Oferuje olbrzymią gamę kolorystyczną zwłaszcza w linii Angob Szlachetnych.

Nadaje każdemu dachowi wyraźny i niepowtarzalny charakter.

Wyposażona w najnowocześniejszy system ochrony przed wichurami **sturmFIX**

Produkowana w najnowszej technologii wypału na płasko w pojedynczych „H - KASETACH”.

INNOV012
LIDER W INNOWACJI

NACHYLENIE POŁACI DACHOWEJ

≥ 18°	Normatywny
≥ 14°	Z wykorzystaniem wstępnego krycia
≥ 10°	Z zabezpieczeniem przeciwdeszczowym

WŁAŚCIWOŚCI - ZALETY

DACHY BAWARII

BOGENER DACHZIEGEL

- 1 **Niezwykle wysoka szczelność przeciwdeszczowa** dzięki wysokim zakładkom bocznym.
- 2 **Ogromna elastyczność w rozstawie łąt od 33,0 - 36,0 cm.** Maksymalna tolerancja do ok. 30 mm.
- 3 **Niewidzialne spoiny w położeniu ciągłym.** Idealna optyka połączenia dachowej.
- 4 **Jeszcze wyższa odporność na złamanie.** Trzykrotnie przekraczająca wymogi normy PN EN 1304.
- 5 **Doskonałe mocowanie na dachu, poprzez integralny otwór śrubowy.**
- 6 **Wykorzystanie do dachów o nachyleniu połaci od 10°,** dzięki wysokim bocznym i czołowym zakładkom.
- 7 **Idealna waga ok. 3,7 kg oraz ilość, pozwalają oszczędzić czas i koszty krycia.**
- 8 **Olbrzymia gama kolorów daje jeszcze większe możliwości kreowania krajoobrazu kolorowym dachem.**
- 9 **Nowoczesna optycznie budowa dachówek skrajnych.** Dłuższe o 2 cm płetwy boczne.
- 10 **Długotrwała i funkcjonalna wentylacja, dzięki możliwości użycia całkowicie ceramicznego systemu wentylacji z dachówkami podkalenicowymi oraz gąsiorami wentylacyjnymi.**
- 11 **Poczwórne przykrycie w narożniku czterodachówkowym.**

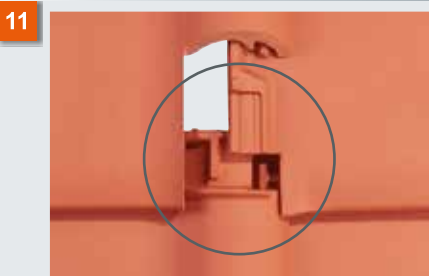
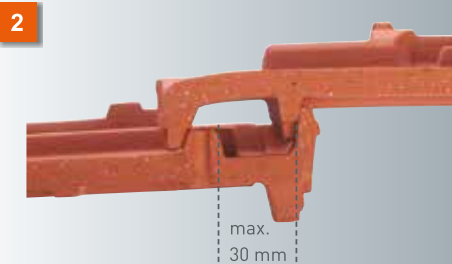

DANE TECHNICZNE - Zakład BOGEN

Zapotrzebowanie szt/m ²	ok. 12
Długość krycia	ok. 33,0 - 36,0 cm
Śr. szerokość krycia	ok. 22,4 cm
Wymiary zewnętrzne	ok. 27,0 - 44,0 cm
Waga sztuki	ok. 3,7 kg
Sztuk na palecie	240

INNOV012

LIDER W INNOWACJI

WWW.BOGEN.PL

INNOWACJE / PATENTY



**BURZLIWE CZASY WYMAGAJĄ REWOLUCYJNYCH
ROZWIĄZAŃ - WWW.BOGEN.PL**

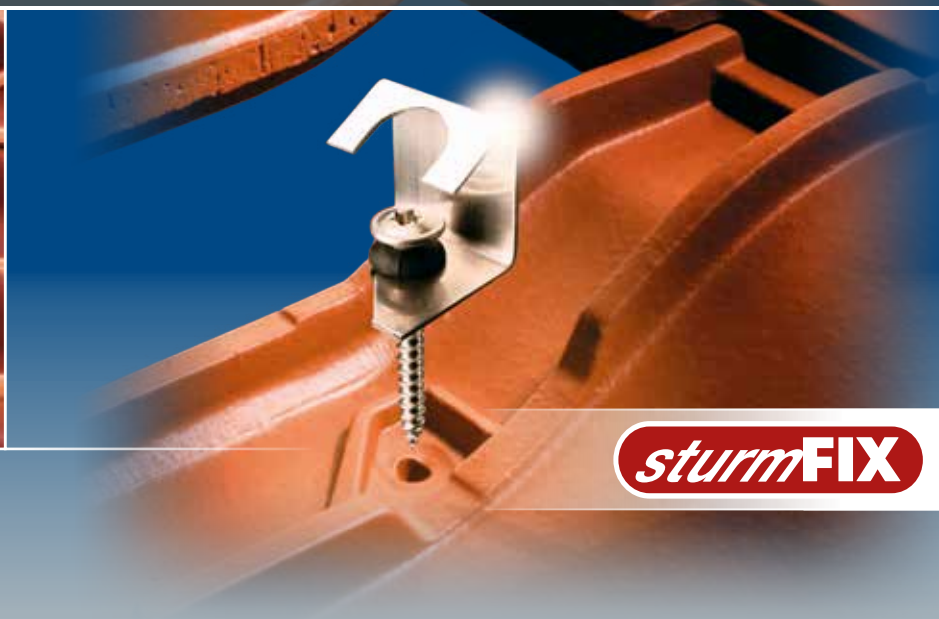
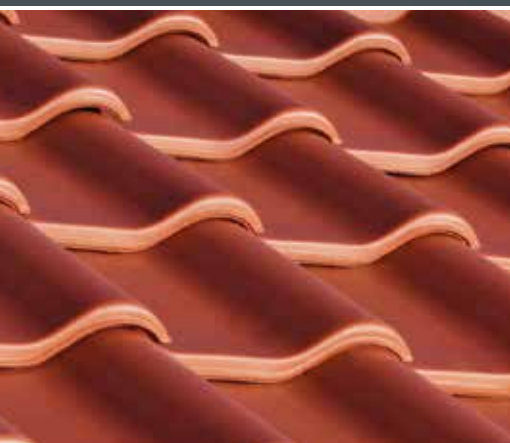

sturmFIX

sturmFIX



INNOVO 12

sturmFIX



ACTUA 10

sturmFIX



TRADI 11

sturmFIX



UNIVERSO 14

sturmFIX



NOWOŚĆ

PLANO 11

sturmFIX

PERFEKCYJNY SYSTEM ZABEZPIECZEŃ WIATROWYCH

KOLORYSTYKA

DACHY BAWARII

BOGENER DACHZIEGEL



CZERWONA ANGOBA

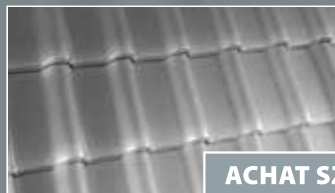

ACHAT SZLACHETNY



NOWOŚĆ

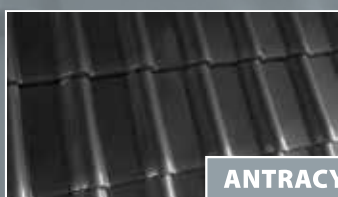

ANTRACYT ANGOBA

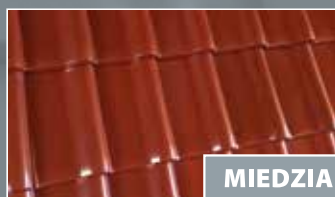

MIEDZIANY SZLACHETNY

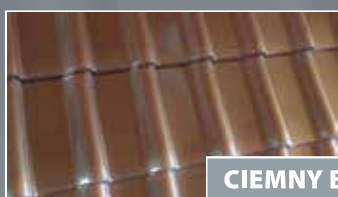

CIEMNY BRĄZ ANGOBA



KASTANIA SZLACHETNY



NOWOŚĆ



RUBIN CZERWONY SZLACHETNY



GŁĘBOKO CZARNY SZLACHETNY

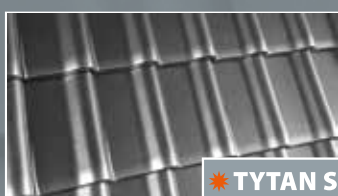

TYTAN SZLACHETNY

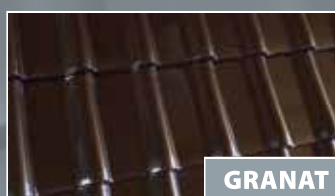

GRANAT BRĄZOWY SZLACHETNY



Przedstawione kolory mogą się różnić od rzeczywistych.

* Melange - kolor przy specyficznym następczeniu połączenia daje efekt melangu (różnicy barw).

INNOV012

LIDER W INNOWACJI

WWW.BOGEN.PL

DODATKI CERAMICZNE



Dachówka szczytowa lewa
Waga: ok. 4,3 kg
Szer. krycia: 13,9 cm
Dł. krycia: 33,0 – 36,0 cm
Paleta: 42 szt.



Dachówka szczytowa prawa
Waga: ok. 4,2 kg
Szer. krycia: 17,9 cm
Dł. krycia: 33,0 – 36,0 cm
Paleta: 42 szt.



Dachówka dwufalowa
Waga: ok. 3,2 kg
Szer. krycia: 19,5 cm
Dł. krycia: 33,0 – 36,0 cm
Paleta: 90 szt.

Dachówki szczytowe



Gąsior nr 1
Waga: ok. 3,5 kg
Zapotrzebowanie: 2,8 szt./mb
Rozstaw w świetle: 18,5 cm
Paleta: 54 szt.



Gąsior początkowy nr 1 z otworem gwoździowym
Waga: ok. 4,0 kg
Rozstaw w świetle: 18,5 cm



Gąsior końcowy nr 1 z otworem gwoździowym
Waga: ok. 3,6 kg
Rozstaw w świetle: 18,5 cm



Klamra gąsiora nr 1 – aluminiowa
Kolor: czerwony, antracyt.

Gąsiory nr 1



Gąsior nr 2
Waga: ok. 3,5 kg
Zapotrzebowanie: 3,0 szt./mb
Rozstaw w świetle: 19,5 cm
Paleta: 60 szt.



Gąsior początkowy nr 2 z otworem gwoździowym
Waga: ok. 4,1 kg
Rozstaw w świetle: 19,5 cm



Gąsior końcowy nr 2 z otworem gwoździowym
Waga: ok. 4,3 kg
Rozstaw w świetle: 19,5 cm



Klamra gąsiora nr 2 – aluminiowa
Kolor: czerwony, antracyt.

Gąsiory nr 2



Gąsior gradowy nr 1 i nr 2



Płytką zakończeniową / płytką z datą gąsiora nr 1 i nr 2



Ozdobna płytką zakończeniową



Trójkąt do gąsiora nr 1 i nr 2
Waga: ok. 3,3 kg
Nachylenie dachu: od 10° - 55°

Zakończenia kalenic



Ceramiczny komplet wentylacyjny
Waga: ok. 8,3 kg
Średnica wewnętrzna: 10,5 cm



Ceramiczna dachówka antenowa
Waga: ok. 4,2 kg
Kolor uszczelki gumowej: czerwona, brązowa, antracyt

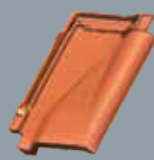

Dachówka wentylacyjna
Waga: ok. 4,0 kg
Przekrój wentylacyjny: ok. 33,0 cm²
Paleta: 90 szt.



Dachówka solarna
Waga: ok. 4,0 kg
Średnica: ok. 60 mm

Akcesoria połaciowe

INNOV012
LIDER W INNOWACJI

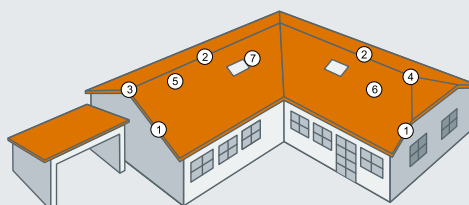

- 1 Dachówki szczytowe lewa i prawa
- 2 Gąsior podstawowy nr 1 i nr 2
- 3 Gąsior początkowy / końcowy nr 1 i nr 2
- 4 Trójkąt gąsiora nr 1 i nr 2
- 5 Dachówka wentylacyjna
- 6 Komplet kominka wentylacyjnego
- 7 Dachówka solarna przejściówka

SZCZYTY ORAZ KALENICE

DACHY BAWARII

BOGENER DACHZIEGEL

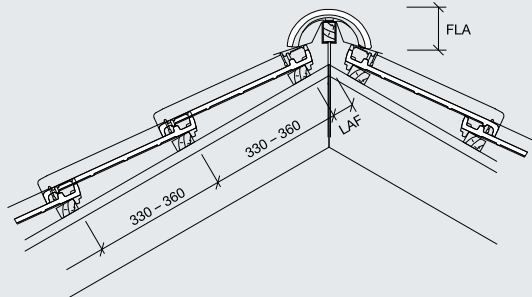

Gąsior nr 1

DN°	15°	20°	25°	30°	35°	40°	45°	50°	55°
LAF mm	65	60	55	50	45	35	35	30	-
FLA mm	120	110	100	95	95	90	85	75	-

Gąsior nr 2

DN°	15°	20°	25°	30°	35°	40°	45°	50°	55°
LAF mm	75	70	65	65	60	50	50	45	-
FLA mm	120	115	105	100	90	80	75	65	-

UKŁAD KALENIC Z GAŚSIORAMI

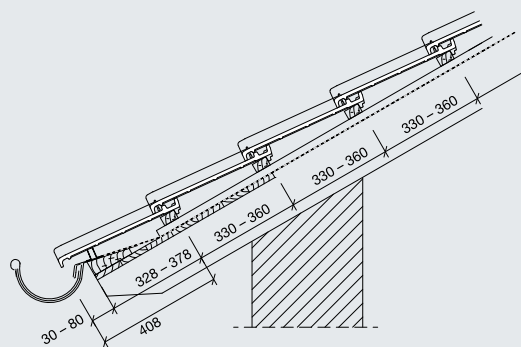

Wentylacja na okapie powinna wynosić $\geq 2\%$ o należącej do wlotu powietrza połaci dachowej.
Jednak nie mniej niż 200 cm²/mb okapu.

Układ wentylacji na okapie powinien być wykonany zgodnie z normą PN-EN 1304 dotyczącej wentylacji połaci.

UKŁAD OKAPU Z RYNNĄ

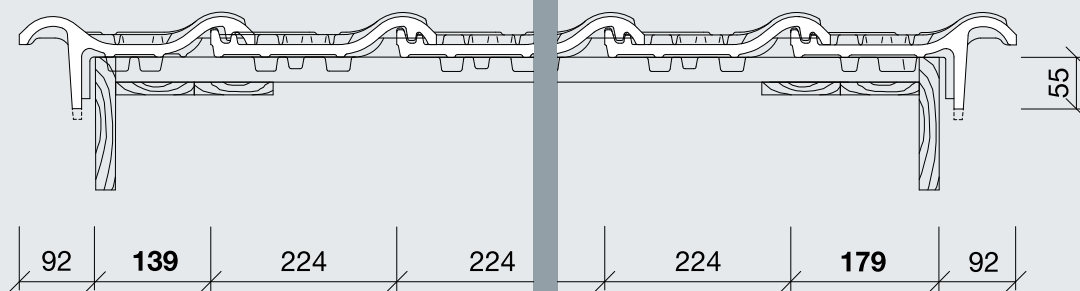

UKŁAD DACHÓWEK SZCZYTOWYCH

Fabryki BOGEN posiadają również dostępny całkowicie oryginalny system dodatków nieceramicznych „Aluminiowych”, zabezpieczeń śniegowych, komunikacji dachowej oraz innych.

INNOV012
LIDER W INNOWACJI

WWW.BOGEN.PL

DACHY BAWARII

BOGENER DACHZIEGEL

KARPIÓWKA

INNOVO 10

sturmFIX

INNOVO 12

NOWOŚĆ

sturmFIX

PLANO 11

sturmFIX

ACTUA 10

SYSTEM WIATROWY **sturmFIX**

REFORM 11

sturmFIX

TRADI 11

MONDO 12

sturmFIX

UNIVERSO 14



OZDOBY DACHOWE

DIN EN 1304



MEMBRANA DACHOWA



DACHY BAWARII

63-460 Nowe Skalmierzyce
Ocięż, ul. Ostrowska 50a

tel. 62 / 735 31 75
tel. 62 / 735 45 14
fax: 62 / 505 70 89
fax: 62 / 749 65 42

e-mail: dachybawarii@bogen.pl

WWW.BOGEN.PL